



W型 / RW型
 UW型
 PN型
 PNA型
 P型 / EUW型

プレス金具適応車輪

ジェンゴム車輪 (W型・RW型)

(単位: mm)

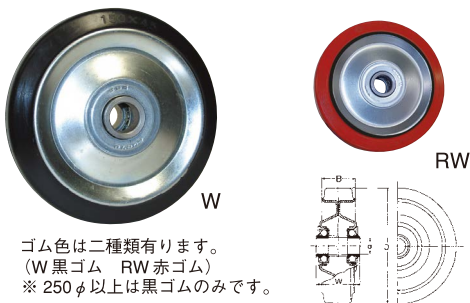

ゴム色は二種類有ります。
 (W黒ゴム RW赤ゴム)
 ※ 250φ以上は黒ゴムのみです。

品名	車輪外径 D	許容荷重 (kg)	ボス巾 W	ゴム巾 B	軸径 d	自重 (kg)
W75	75	80	39	32	10	0.22
W100	100	130	42	32	12	0.35
W130	130	180	52	42	20	0.84
W150	150	200	55	45	20	0.90
W180	180	225	55	45	20	1.11
W200	200	250	55	45	20	1.31
W250	250	330	64	50	25	2.54
W300	300	350	71	50	25	4.45

ウレタンゴム車輪 (UW型)

(単位: mm)

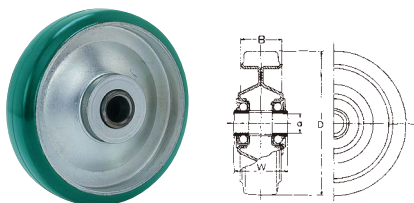

品名	車輪外径 D	許容荷重 (kg)	ボス巾 W	ゴム巾 B	軸径 d	自重 (kg)
UW75	75	120	35	32	10	0.32
UW100	100	180	42	32	12	0.47
UW130	130	250	52	36	20	0.87
UW150	150	300	52	38	20	1.00
UW200	200	400	55	42	20	1.41
UW250	250	500	64	45	25	2.60
UW300	300	600	71	50	25	4.60

樹脂製ポリブタジェンゴム車輪 (PN型)

(単位: mm)

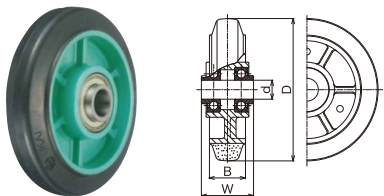

品名	車輪外径 D	許容荷重 (kg)	ボス巾 W	ゴム巾 B	軸径 d	自重 (kg)
PN75	75	70	39	32	10	0.19
PN100	100	100	42	32	12	0.29
PN130	130	145	52	38	20	0.58
PN150	150	175	55	38	20	0.66
PN200	200	220	55	42	20	1.06

※ラジアルベアリングもセットできます。
 ※ステンレスベアリングもセットできます。

樹脂製ポリブタジェンゴム車輪 (PNA型)

(単位: mm)

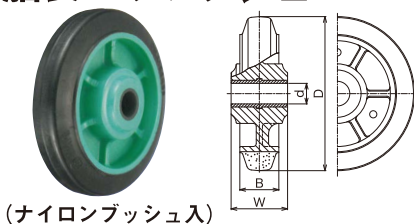

(ナイロンブッシュ入)

品名	車輪外径 D	許容荷重 (kg)	ボス巾 W	ゴム巾 B	軸径 d	自重 (kg)
PNA75	75	70	39	32	10	0.13
PNA100	100	100	42	32	12	0.20
PNA130	130	145	52	38	20	0.39
PNA150	150	175	55	38	20	0.46
PNA200	200	220	55	42	20	0.86

ナイロン車輪 (P型)

(単位: mm)

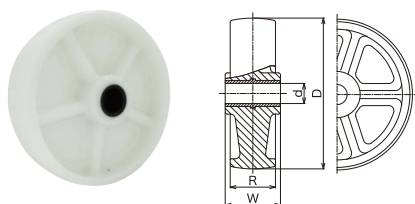

品名	車輪外径 D	許容荷重 (kg)	ボス巾 W	タイヤ巾 R	軸径 d	自重 (kg)
P75	75	100	39	32	10	0.10
P100	100	150	42	35	12	0.15
P130	130	210	52	42	20	0.30
P150	150	250	55	45	20	0.40
P200	200	340	55	45	20	0.80

※P型車輪はナイロン6による射出成形品です。

帯電防止ウレタン車輪 (EUW型)

(単位: mm)

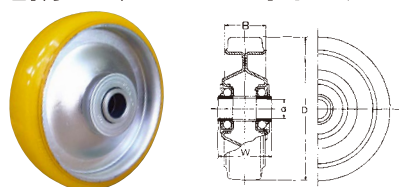

品名	車輪外径 D	許容荷重 (kg)	リム巾 R	ボス巾 W	軸径 d	自重 (kg)
EUW75	75	120	32	35	10	0.22
EUW100	100	180	32	42	12	0.35
EUW130	130	250	42	52	20	0.84
EUW150	150	300	45	54	20	0.90
EUW200	200	400	45	54	20	1.31



MCVA
MCVB型
CRW型
PNU型
PNUA型

プレス金具適応車輪

MCナイロン車輪 (MCVA型)

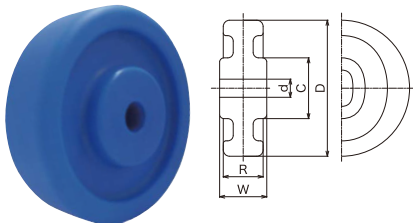

FCDg付、k付も取り付け可能です

(単位: mm)

品名	車輪外径 D	車輪巾 R	軸径 d	ボス径 C	ボス巾 W	最大許容 荷重(kg)
MC-VA75x32	75	32	10	45	36	360
MC-VA100x34	100	34	12	47	38	520
MC-VA130x42	130	42	20	59	50	840
MC-VA150x44	150	44	20	67	52	1,000
MC-VA180x45	180	45	20	72	54	1,200
MC-VA200x45	200	45	20	82	54	1,330
MC-VA250x54	250	54	25	96	63	2,070
MC-VA300x60	300	60	30	108	70	2,700

※金具組立の場合は許容荷重にご注意下さい。
※プレス金具・ステンレス金具にセットできます。

MCナイロン車輪 (MCVB型)

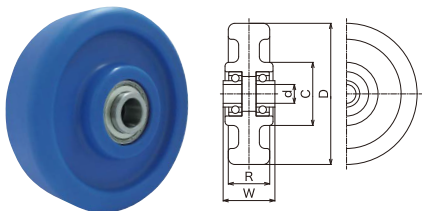

FCDg付、k付も取り付け可能です

(単位: mm)

品名	車輪外径 D	車輪巾 R	軸径 d	ボス径 C	ボス巾 W	ベアリング	最大許容 荷重(kg)
MC-VB75x32	75	32	10	45	36	6200	360
MC-VB100x34	100	34	12	47	42	6201	520
MC-VB130x42	130	42	20	59	54	6204	840
MC-VB150x44	150	44	20	67	55	6204	1,000
MC-VB180x45	180	45	20	72	54	6204	1,200
MC-VB200x45	200	45	20	82	57	6204	1,330
MC-VB250x54	250	54	25	96	63	6205	2,070
MC-VB300x60	300	60	30	108	70	6306	2,700

※金具組立の場合は許容荷重にご注意下さい。
※プレス金具・ステンレス金具にセットできます。

耐熱用クロロプレン車輪 (CRW型)

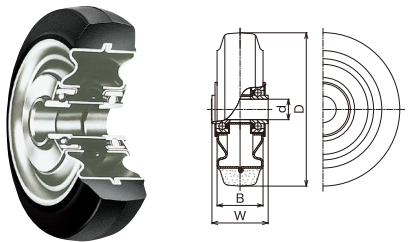

(単位: mm)

品名	車輪外径 D	許容荷重 (kg)	ボス巾 W	タイヤ巾 R	軸径 d	自重 (kg)
CRW75	75	80	39	32	10	0.23
CRW100	100	130	42	35	12	0.37
CRW130	130	180	52	42	20	0.80
CRW150	150	200	55	45	20	1.04
CRW200	200	250	55	45	20	1.76
CRW250	250	330	64	50	25	2.66

樹脂製ウレタン車輪 (PNU型)

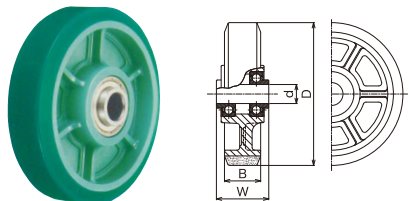

(単位: mm)

品名	車輪外径 D	許容荷重 (kg)	ボス巾 W	ゴム巾 B	軸径 d	自重 (kg)
PNU75	75	100	39	32	10	0.17
PNU100	100	150	42	32	12	0.24
PNU130	130	200	52	35	20	0.54
PNU150	150	250	55	38	20	0.62
PNU200	200	350	55	42	20	0.90

※ステンレスベアリングもセットできます。

樹脂製ウレタン車輪 (PNUA型)

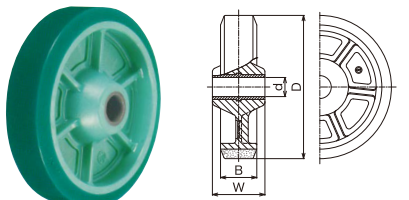

(ナイロンブッシュ入)

(単位: mm)

品名	車輪外径 D	許容荷重 (kg)	ボス巾 W	ゴム巾 B	軸径 d	自重 (kg)
PNUA75	75	100	39	32	10	0.12
PNUA100	100	150	42	32	12	0.18
PNUA130	130	200	52	35	20	0.33
PNUA150	150	250	55	38	20	0.44
PNUA200	200	350	55	42	20	0.72